

# housse pour ordinateur portable

Ce tuto est (normalement) adaptable à tout les ordinateurs portables, mais, pour indication, les mesures correspondant à mon PC de 15,4" sont notées en bleu.

Afin de réaliser cette housse, il vous faut donc mesurer votre ordinateur :

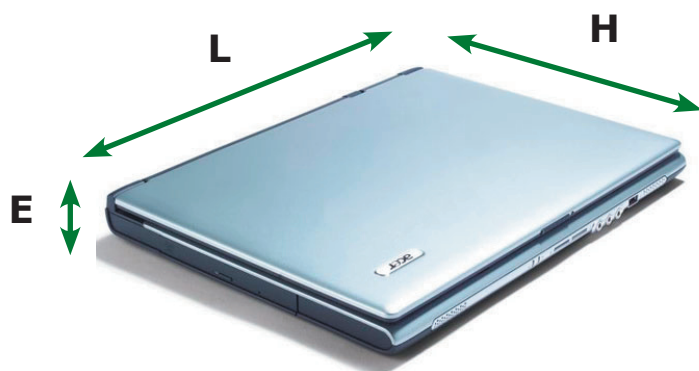

**Pc 15,4" :**  
- L : 36 cm  
- H : 26 cm  
- E : 3,5 cm

NB : pour chaque explication liée aux mesures, j'emploierai le lettre **L** pour largeur, **H** pour hauteur et **E** pour épaisseur.

## fournitures fournitures...

### POUR CALCULER LE METRAGE NECESSAIRE :

- . **Du tissu à pois** : prendre la dimension de la **Largeur** + de l'**Épaisseur** (55 cm pour couper : 2 pièces de 30,5 x 42,5 cm, une poche de 24 x 52,5 cm et une partie du rabat de 14 x 39 cm)
- . **De la suédine** : idem que pour le tissu à pois (2 pièces de 30,5 x 42,5 cm)
- . **Du tissu à motifs assorti à la suédine** : une simple pièce correspondant à la **Largeur** x env. 14 cm (une pièce de 39 x 14 cm)
  
- . **De la polaire Violette** : prendre la dimension de la **Hauteur** (une chute de 39 x 27 cm)
- . **De la polaire fuchsia** : prendre la dimension de la **Largeur** + de l'**Épaisseur** (une pièce de 42,5 x 59 cm)
  
- . 85 cm de **Biais violet**
- . 60 cm de **Viesline bien épaisse**
  
- . 2 **attaches cartable** (4,5 cm de haut)
- . 4 **pressions** résines ou autre
- . Une **fermeture éclair** de 25 ou 30 cm (le prix est souvent le même alors faites selon votre goût et votre ordinateur)

-> Pour le corps de la housse :

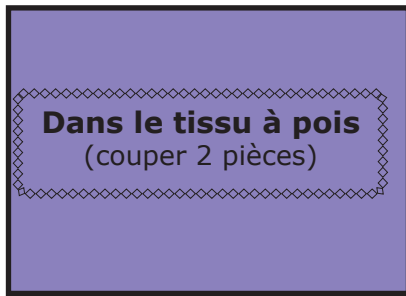

$$= H + 1/2 E + 1 \text{ cm d'aisance} + 2 \text{ cm de marges de couture}$$

$$= 26 + 1,5 \text{ (env.)} + 1 + 2 = 30,5 \text{ cm}$$

$$= L + E + 1 \text{ cm d'aisance} + 2 \text{ cm de marges de couture}$$

$$= 36 + 3,5 + 1 + 2 = 42,5 \text{ cm}$$

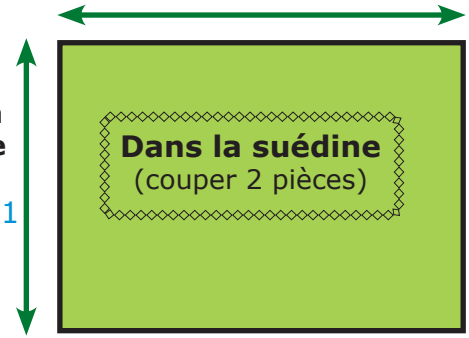

NB : Les dimensions sont les mêmes pour les deux tissus.

-> Pour le rabat :



$$= L + 1 \text{ cm d'aisance} + 2 \text{ cm de marges de couture}$$

$$= 36 + 1 + 2 = 39 \text{ cm}$$

$$= H + 2 \text{ cm de marges de couture}$$

$$= 26 + 2 = 28 \text{ cm}$$

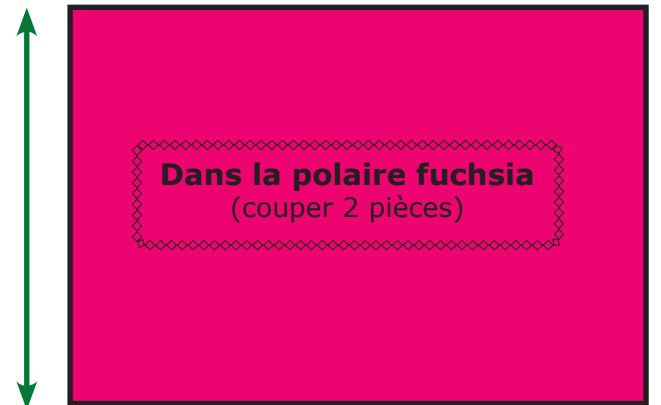

$$= (H \times 2) + E + 1 \text{ cm d'aisance} + 2 \text{ cm de marges de couture}$$

$$= (26 \times 2) + 3,5 + 1 + 2 = 58,5 \text{ cm}$$

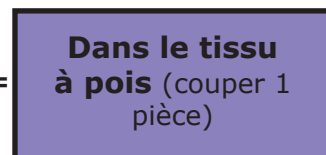

$$= 1/2 H + 1 \text{ cm de marges de couture}$$

$$= (1/2 \times 26) + 2 = 14 \text{ cm}$$

$$= L + 1 \text{ cm d'aisance} + 2 \text{ cm de marges de couture}$$

$$= 36 + 1 + 2 = 39 \text{ cm}$$

-> Pour la poche :

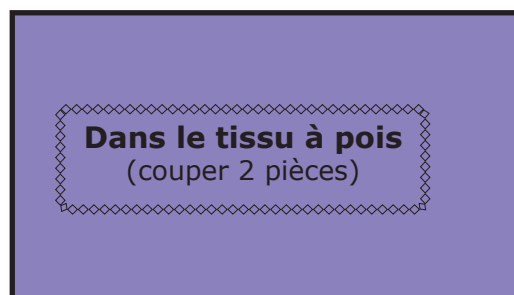

$$= H - E + 1 \text{ cm de marges de couture}$$

$$= 26 - 3,5 + 1 = 23,5 \text{ cm}$$

$$= \text{Largeur des pièces du corps de la housse} + 10 \text{ cm}$$

$$= 42,5 + 10 \text{ cm} = 52,5 \text{ cm}$$

# réalisation... réalisation...

## 1 - Préparer le rabat :

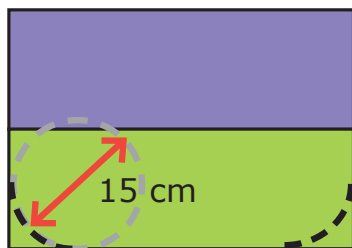

- Entoiler les 2 pièces extérieures du rabat (tissu à pois + tissu à motifs) bord à bord sur la viesline.

- En bas, arrondir les angles par un cercle de 15 cm de diamètre.

- Pour masquer et fixer la jointure des 2 tissus, coudre un biais à plat au centre.

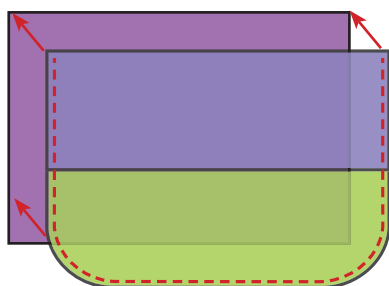
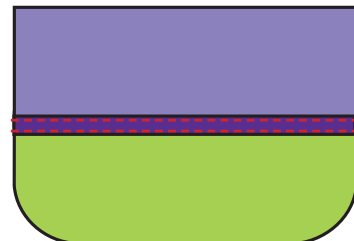

- Positionner ensuite cette pièce endroit contre endroit avec la polaire violette . Piquer à 1 cm du bord (uniquement sur les côtés et le bas).

- Retourner et surpiquer proprement près du bord.

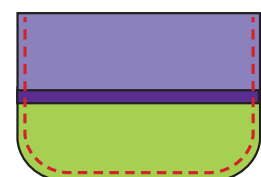

## 2 - Préparer la poche :



- Entoiler une des pièces de tissu à pois avec de la viesline.

- Mettre les deux pièces de tissu à pois envers contre envers et coudre du biais sur le haut.

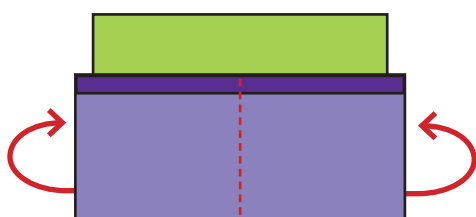

- Placer ensuite cet élément sur une des pièces de suédine (sur laquelle vous aurez appliqué de la viesline).

- Aligner au centre et piquer.

- Rabattre ensuite les deux parties de la poche l'une sur l'autre.

- Faire une couture sur quelques cm (env. 10 cm) à 5 cm du centre.

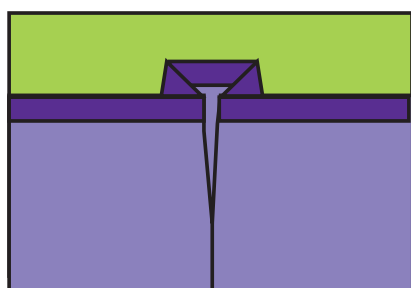
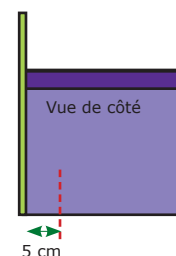

- De face, ouvrir la couture pour former les plis du soufflet de la poche.

- Juxtaposer les bords de la poche avec les bords de la pièce de suédine et maintenir les 2 pièces ensemble par des épingles.

### 3 - Fixer les bases des attaches de cartables :

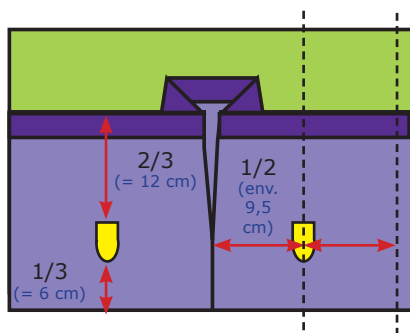

- Marquer l'emplacement des attaches comme indiqué ci-contre :

. **En hauteur** : positionner l'attache à 1/3 du bas (il reste donc, au dessus de l'attache, 2 fois la dimension mesurée sous l'attache).

. **En largeur** : positionner chaque attache au centre de chaque poche (pour calculer le milieu, penser à retirer l'équivalent d'1/2 épaisseur + 1 centimètre de marge de couture).

- Fixer les attaches entre les deux épaisseurs de tissu de la poche. Ainsi, les «griffes» de l'attache n'abîmeront ni vos mains, ni les objets que vous glisserez dans les poches.

Attention à ne pas faire de trop gros trous pour insérer l'attache et servez-vous d'une pince pour bien serrer les griffes.

- Faire une couture près du bord pour maintenir les poches sur la suédine.

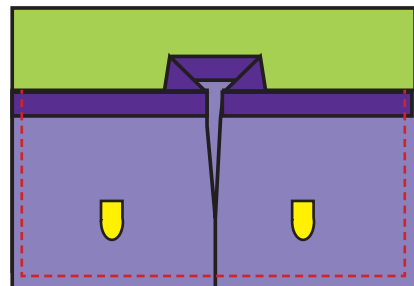

### 4 - Préparer la poche arrière :

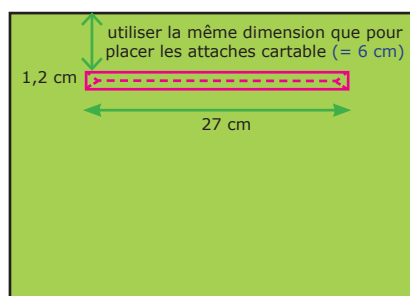

- Entoiler la pièce de suédine et une des pièces de tissus à pois avec de la viesline.

- Pour chaque pièce : marquer l'emplacement de la fermeture éclair sur ces deux tissus. Couper sur les pointillés. Rabattre selon les traits sur l'intérieur, marquer au fer à repasser et épingler. Piquer tout autour près du bord. (cf page 1 et 2 de ce super tuto : [http://www.madmoizelle.com/une-poche-zippee-sur-un-sac\\_2006-06-17-4547](http://www.madmoizelle.com/une-poche-zippee-sur-un-sac_2006-06-17-4547)).

- Sur le tissu à pois, placer le zip bien au centre de la fente ainsi formée. (attention, le zip doit être à l'envers : la tirette de la fermeture éclair n'est pas visible de ce côté).

- Piquer tout autour (sur la couture déjà réalisée).

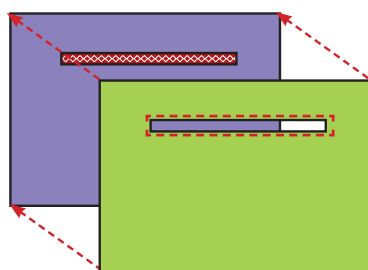
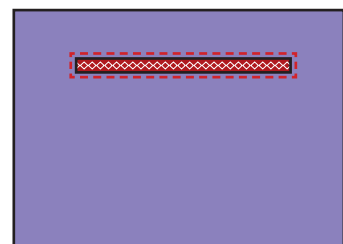

- Mettre la pièce de suédine et celle que vous venez de préparer envers contre envers. La fermeture éclair doit être bien centrée.

- Piquer tout autour toujours sur la précédente couture.

- Prendre ensuite la deuxième pièce de tissus à pois (il n'est pas utile d'y coller de la viesline), placer l'endroit de cette pièce contre l'envers de la pièce avec le zip.

- Faire une couture près du bord tout autour pour maintenir l'ensemble.

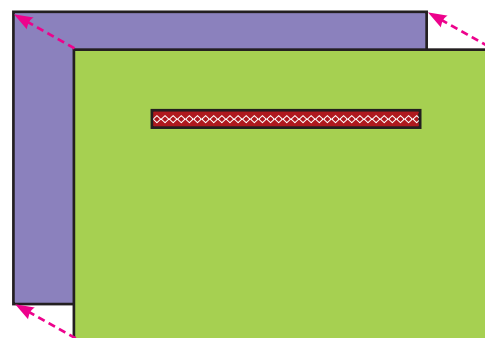

## 5 - Assembler l'extérieur :

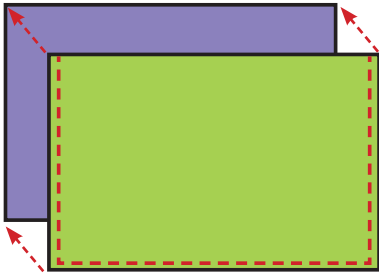

- Poser les deux pièces de l'extérieur (la pièce avec la poche zippée + la pièce avec les poches à soufflets) endroit contre endroit .
- Piquer à 1 cm du bord sur les 3 côtés indiqués ci-contre.

Former le «volume» de la housse :

- Toujours sur l'envers, écraser la couture du fond sur la couture latérale pour former un triangle.
- Piquer à la perpendiculaire de la couture latérale. Pour savoir à quelle hauteur faire cette couture : prendre l'épaisseur de votre ordinateur + 0,5 cm d'aisance et diviser le tout par 2. Pour un ordinateur 15'4 : mesurer **2 cm** à partir de la pointe.
- Couper le surplus. Retourner. Le «volume» de la housse est formé.

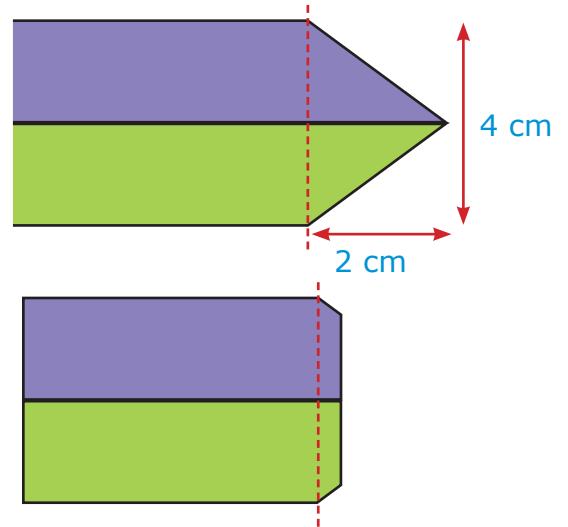

## 6 - Coudre la doublure :

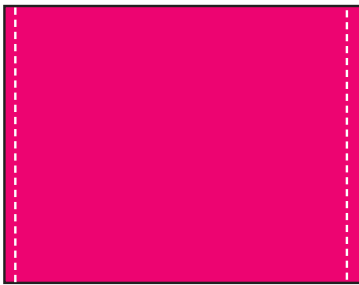

- Plier la pièce de polaire fuchsia en deux (endroit sur l'intérieur).
- Piquer à 1 cm du bord gauche et droite.

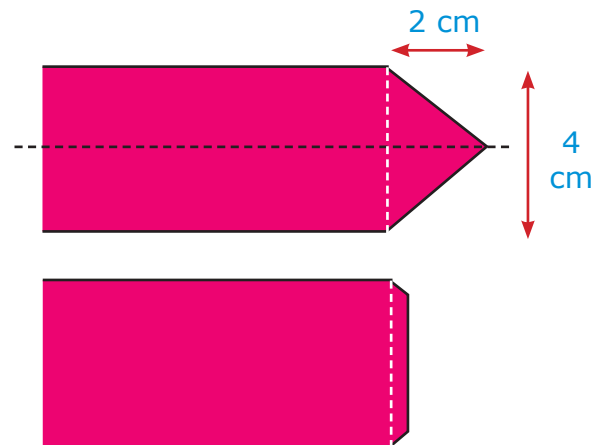

- Former le «volume» du fond de la housse comme pour l'extérieur : sur l'envers, rabattre le fond sur la couture latérale pour former un triangle.

- Piquer à la perpendiculaire comme précédemment et couper le surplus.

## 7 - Assembler l'extérieur avec la doublure et le rabat :

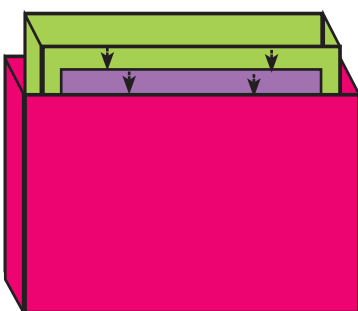

- Insérer l'extérieur dans la doublure endroit contre endroit. Et, sur le côté de la poche zippée, placer le rabat entre ces deux épaisseurs (pour ne pas vous tromper : positionner l'extérieur du rabat contre l'extérieur de la housse et donc le côté polaire contre la doublure)

- Piquer à 1 cm du bord en laissant une ouverture.

- Retourner.
- Fermer l'ouverture par quelques points invisibles.
- Surpiquer près du bord.

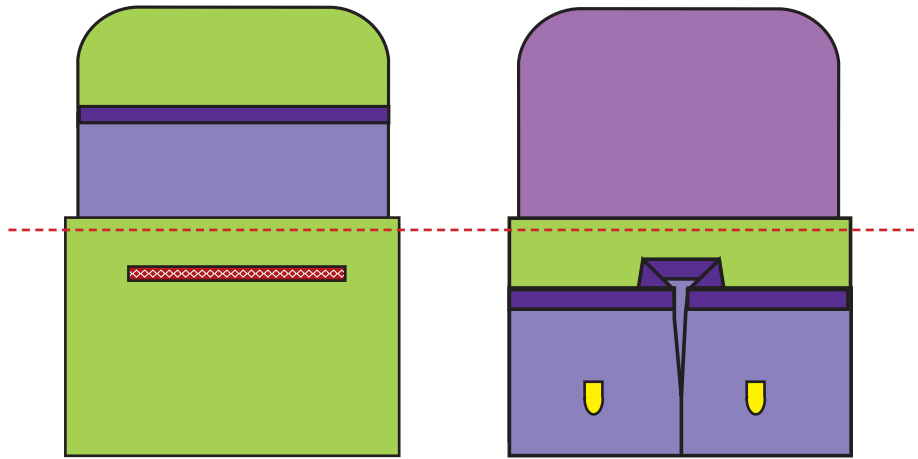

## 8 - Confectionner les «étiquettes» et fixer les attaches cartable :

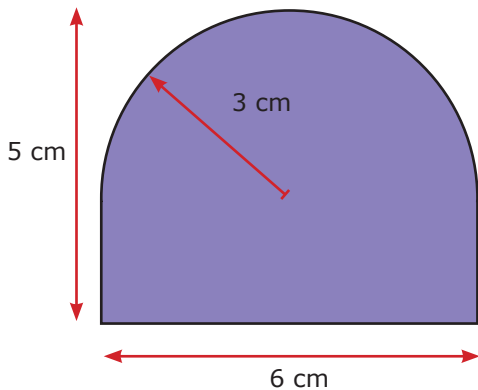

- Dans le tissu à pois, couper 4 «étiquettes».
- Placer 2 pièces endroit contre endroit et piquer à 1 cm tout autour en laissant une ouverture sur le bas. Retourner, repasser et coudre sur le bord du rabat.
- Faire une deuxième pièce identique.

- Pour coudre les «étiquettes», centrer correctement le rabat et aligner les «étiquettes» par rapport aux bases des attaches cartable précédemment fixées.

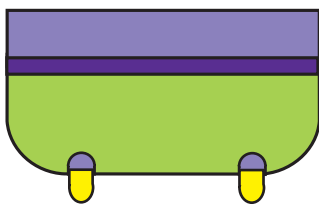
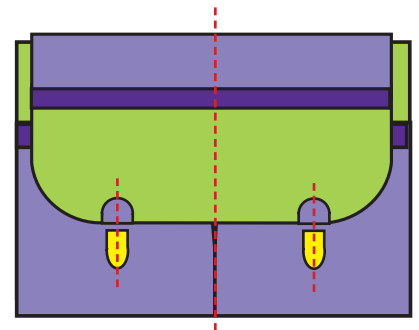

- Enfin, fixer les attaches cartable et...

...RANGER TOUT VOTRE MATERIEL !!!